



LA TOULOUSAINNE

Portes de garage résidentielles





Sommaire

Les portes sectionnelles LA TOULOUSAINES, reconnues pour leur qualité, **sont fabriquées sur mesure** pour être distribuées et installées par des **professionnels**. Les nombreux tabliers proposés associés aux multiples options, vous offrent un **grand choix de combinaisons** pour personnaliser votre garage et l'intégrer au style de votre maison.

Comme la conception d'un garage ne permet pas toujours le refoulement en plafond nécessaire pour une porte sectionnelle, LA TOULOUSAINES complète sa gamme avec la **porte de garage à enroulement**. Cette porte avec caisson intégré respecte elle aussi la nouvelle norme européenne.

Pour améliorer votre confort, LA TOULOUSAINES sélectionne les motorisations et les automatismes adaptés qui permettent une ouverture à distance de la porte choisie, en toute sécurité.

Tous nos produits sont **fabriqués en France** et bénéficient de notre **expérience de plus de 30 ans** dans le domaine. Ils sont **conformes à la norme européenne EN 13241-1 en vigueur**.



Portes sectionnelles	p. 3
Tablier veiné bois	p. 5
Tablier rainuré	p. 7
Tablier à cassettes	p. 9
Tablier lisse	p. 11
Tablier mono-rainuré	p. 13
Tablier micro-rainuré	p. 15
Limites dimensionnelles	p. 17
Types d'ouvertures	p. 19
Options hublots	p. 20
Autres options	p. 21
Option portillon intégré	p. 23
Motorisations	p. 24
Accessoires de commande	p. 25
Porte à enroulement	p. 27

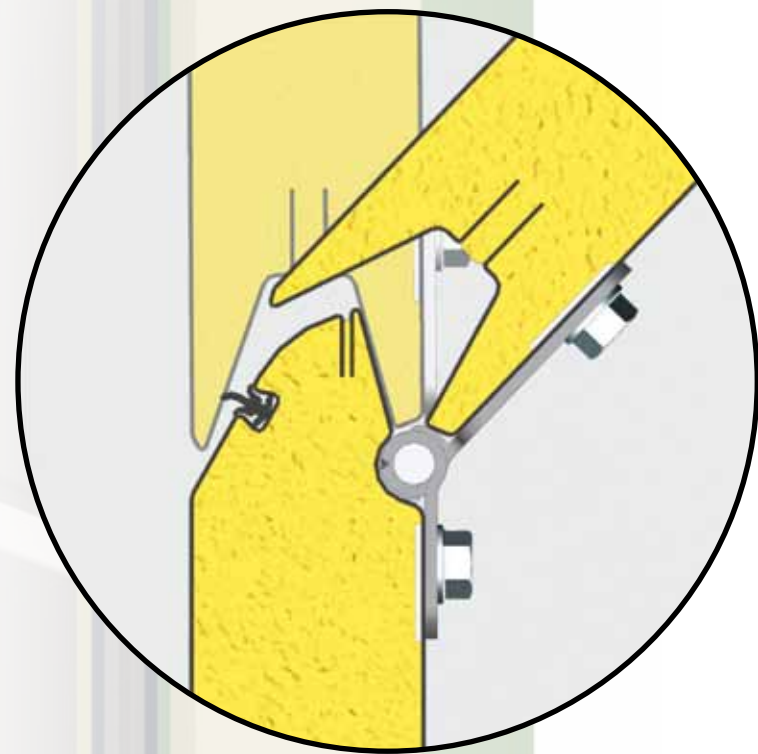
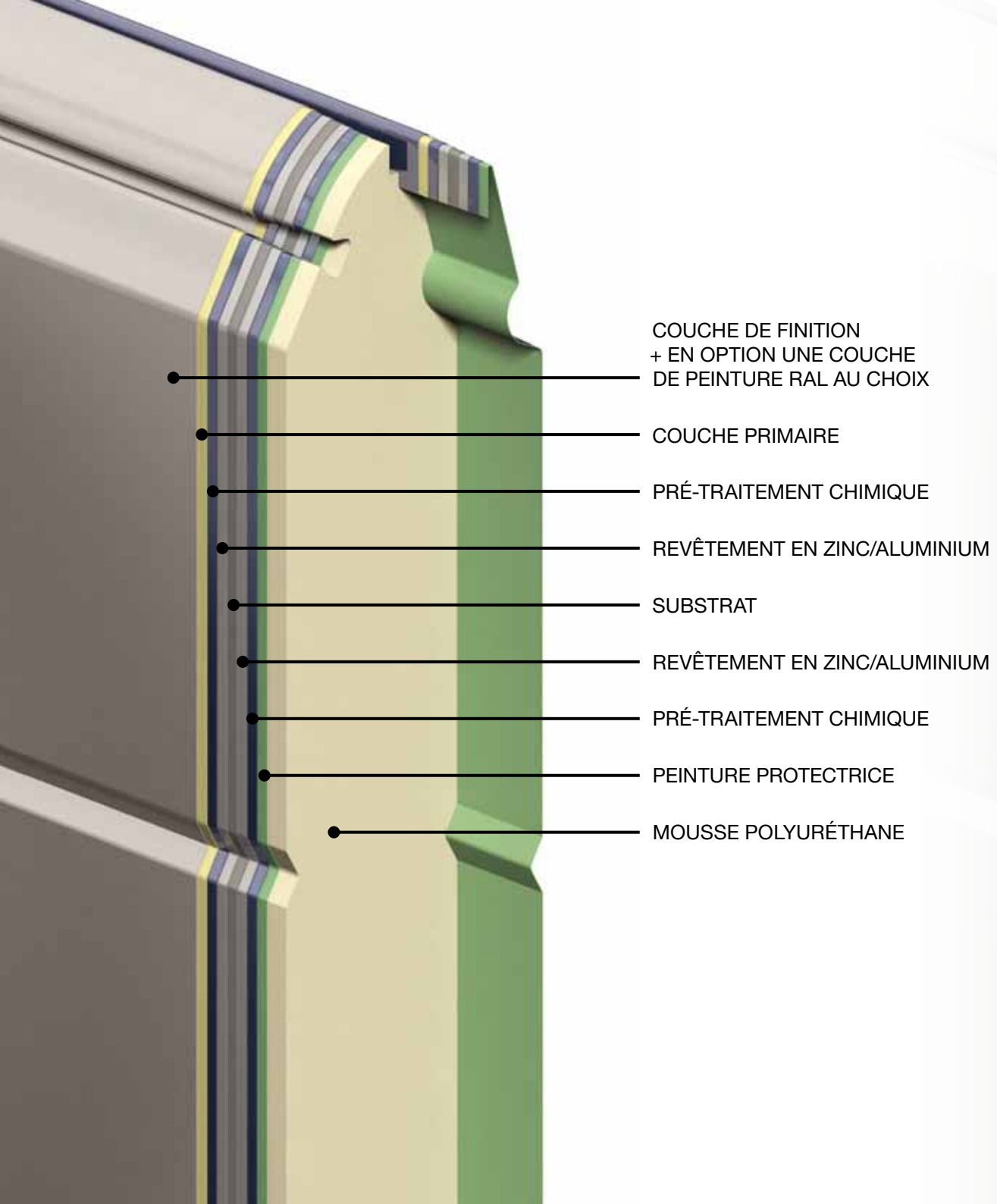

Articulations anti-pince doigts

SÉCURITÉ

La sécurité avant tout:

- Panneaux avec articulations anti-pince doigts.
- Joint horizontal bas : amortisseur de chocs en cas de contact.
- Motorisation avec auto-apprentissage des efforts.
- Limiteur de couple et inversion de mouvement sur obstacle.
- Moteur à verrouillage autobloquant débrayable.
- Boîtier de commande avec récepteur radio intégré, fréquence 868,8 MHz avec codes roulants *Somog* (+ de 74 millions de combinaisons différentes).

Norme européenne:

Toutes nos portes sont conformes à la **norme européenne EN 13241-1** en vigueur depuis le 1^{er} mai 2005 et sont étiquetées CE. Cet étiquetage atteste du passage avec succès des nombreux tests obligatoires réalisés par un organisme de contrôle notifié garantissant le fonctionnement en toute sécurité de la porte.



PERFORMANCE

Isolation:

- Panneaux isolés double face acier (hauteur 500 ou 610 mm) avec 40 mm d'épaisseur de mousse polyuréthane haute densité sans CFC.
- Coefficient de conductivité thermique: 0,51 W/m²K.

Étanchéité:

- Joint bas double lèvre.
- Joints périphériques simple lèvre.

Protection:

Pour les aspects chêne doré rustique, chêne vert, chêne clair et acajou, la face extérieure est recouverte d'un film protecteur qui garantit une résistance supérieure des panneaux aux UV.

Motorisation:

Les motorisations sélectionnées par LA TOULOUSAIN, assurent l'ouverture ou la fermeture à distance en douceur de la porte de votre choix, sans risque d'écrasement ou de coincement.

ESTHÉTIQUE

Avec les tabliers lisses, rainurés, mono-rainurés, micro-rainurés, ou à cassettes (aspect lisse ou veiné bois), les portes de garage résidentielles LA TOULOUSAIN se déclinent dans la forme et la teinte de votre choix (plus de 180 couleurs RAL) et s'adaptent à tous les styles d'architecture.

Nos distributeurs spécialisés sont à votre disposition pour vous guider dans votre choix, vous conseiller, assurer la pose et la maintenance. Lors de la mise en route, ils vous remettront le manuel d'utilisation avec l'attestation CE et le livret d'entretien (documents normatifs obligatoires).

Voir page 26, les caractéristiques spécifiques pour les portes de garage enroulables (PGE).



Tablier **veiné bois**

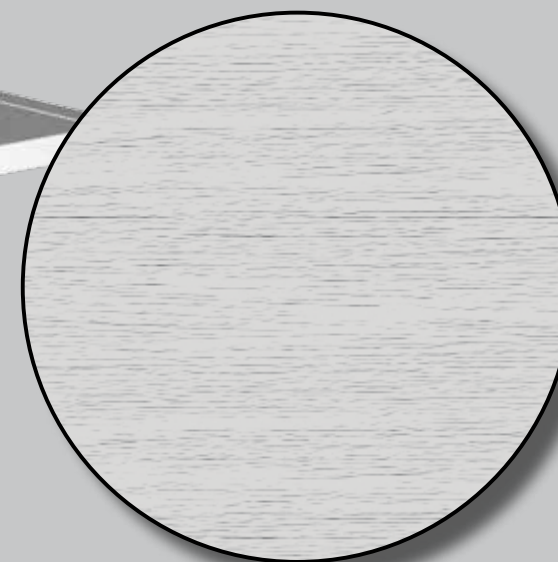
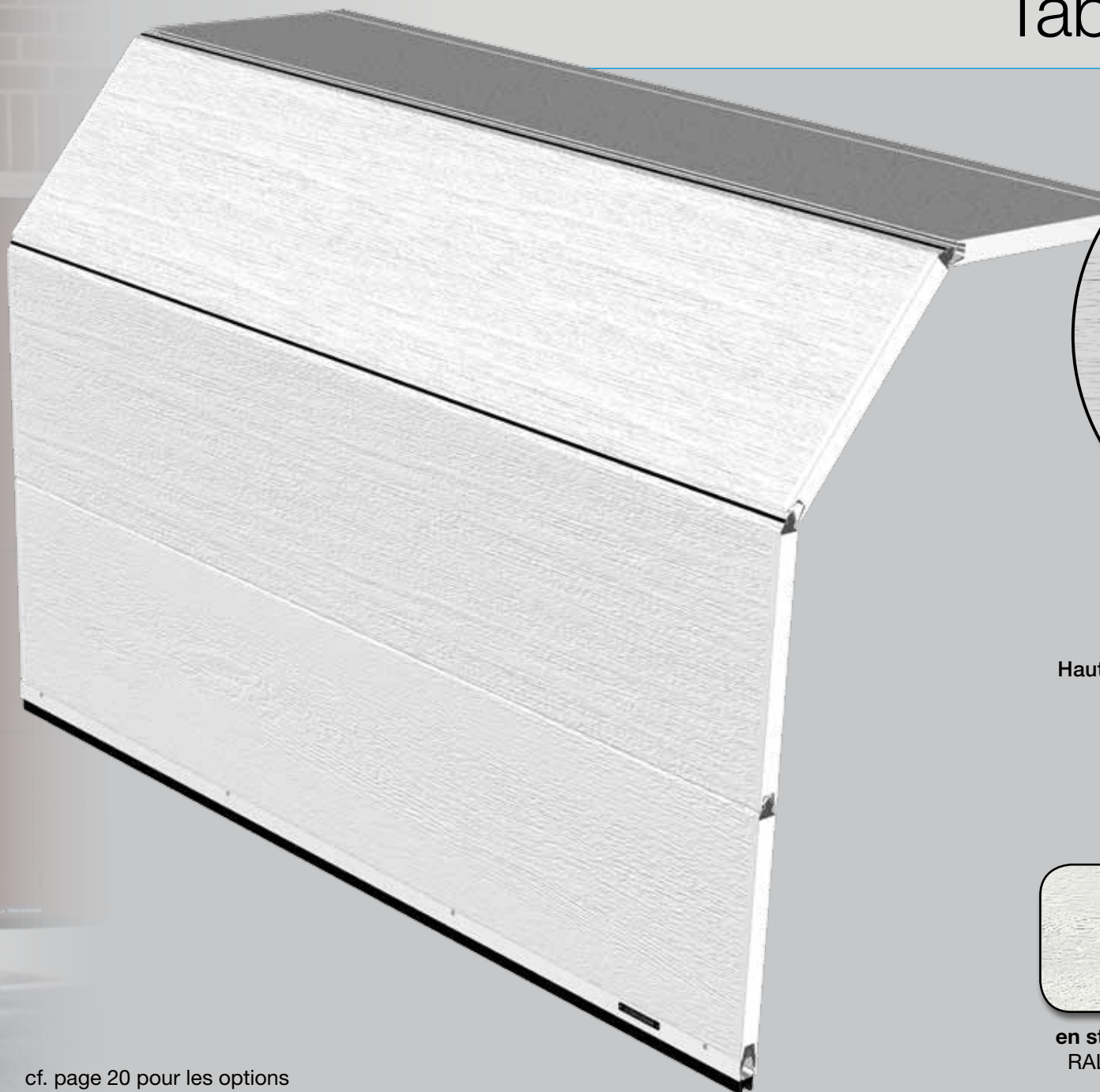

Aspect extérieur	veiné bois
Aspect intérieur	stucco RAL 9010 rainuré
Hauteur des panneaux	500 ou 610 mm
Épaisseur	40 mm
Articulation	anti-pince doigts



en standard
RAL 9010



en standard
Chêne doré
rustique



en option
RAL au choix

cf. page 20 pour les options



Tablier rainuré

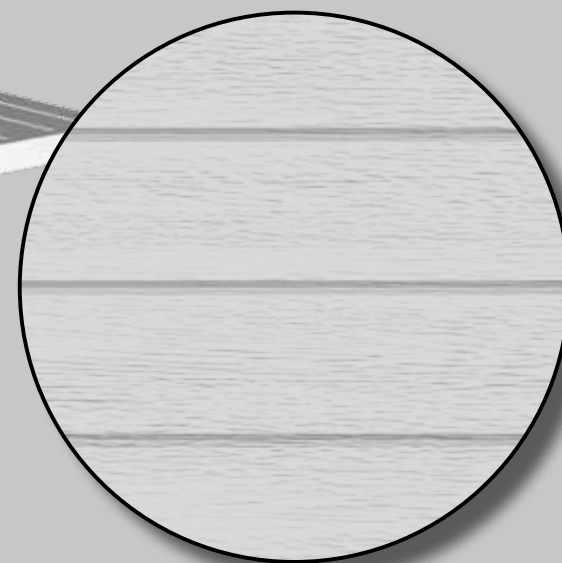
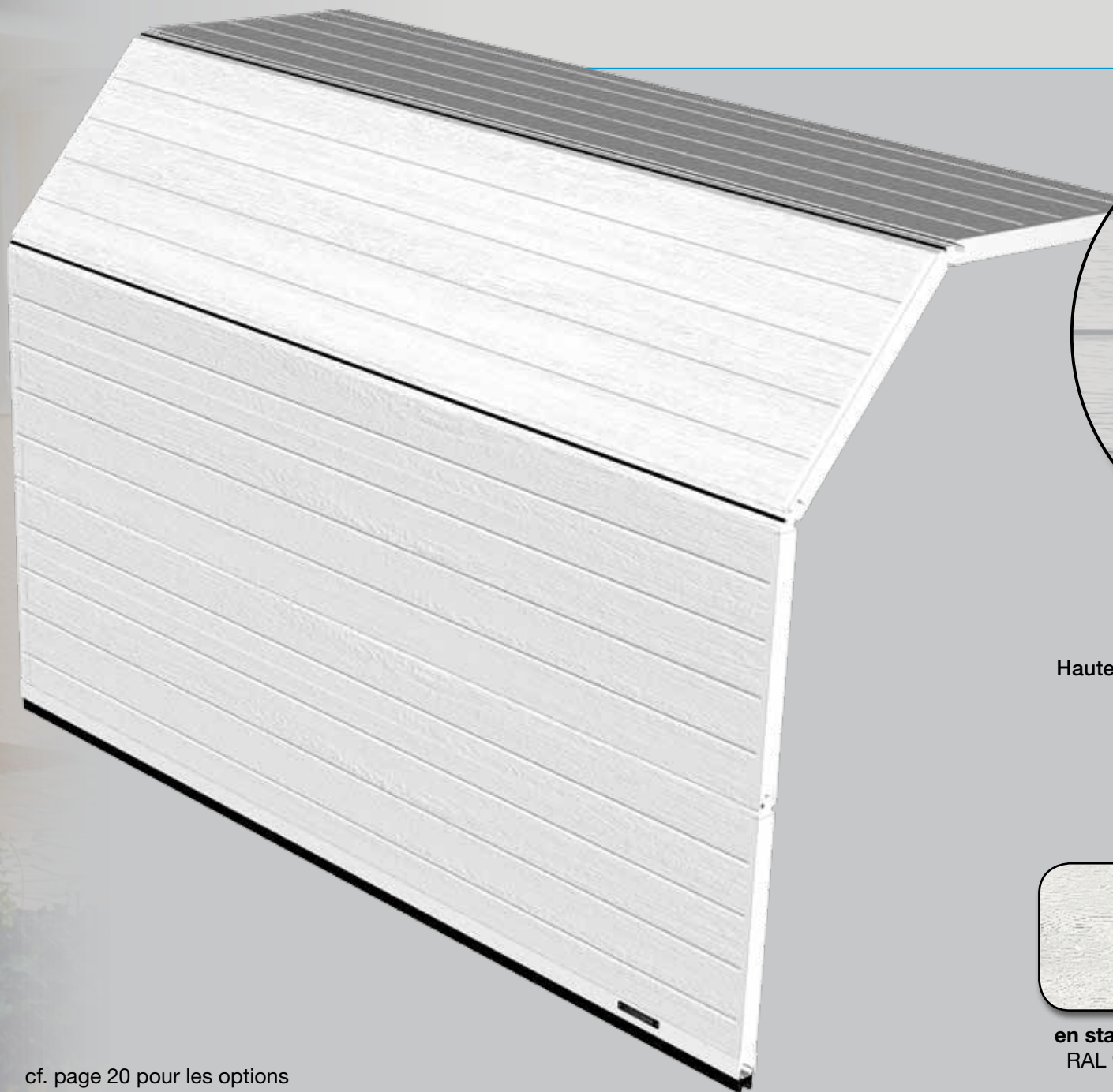

Aspect extérieur	veiné bois rainuré
Aspect intérieur	stucco RAL 9010 rainuré
Hauteur des panneaux	500 ou 610 mm
Épaisseur	40 mm
Articulation	anti-pince doigts



en standard
RAL 9010



en standard
Chêne doré
rustique



en option
RAL au choix

cf. page 20 pour les options



Tablier à cassettes

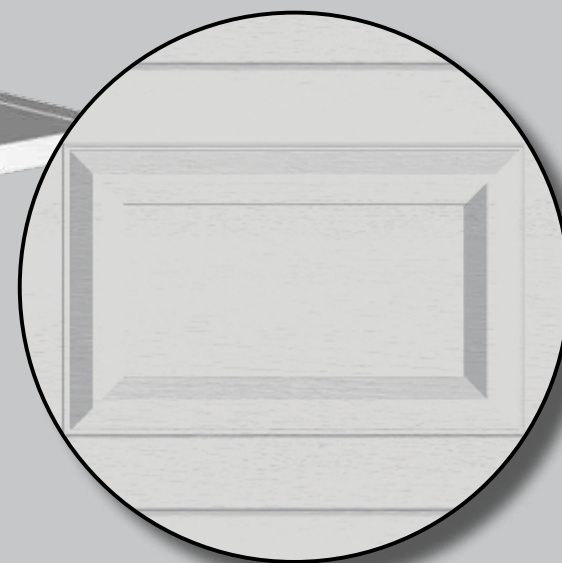
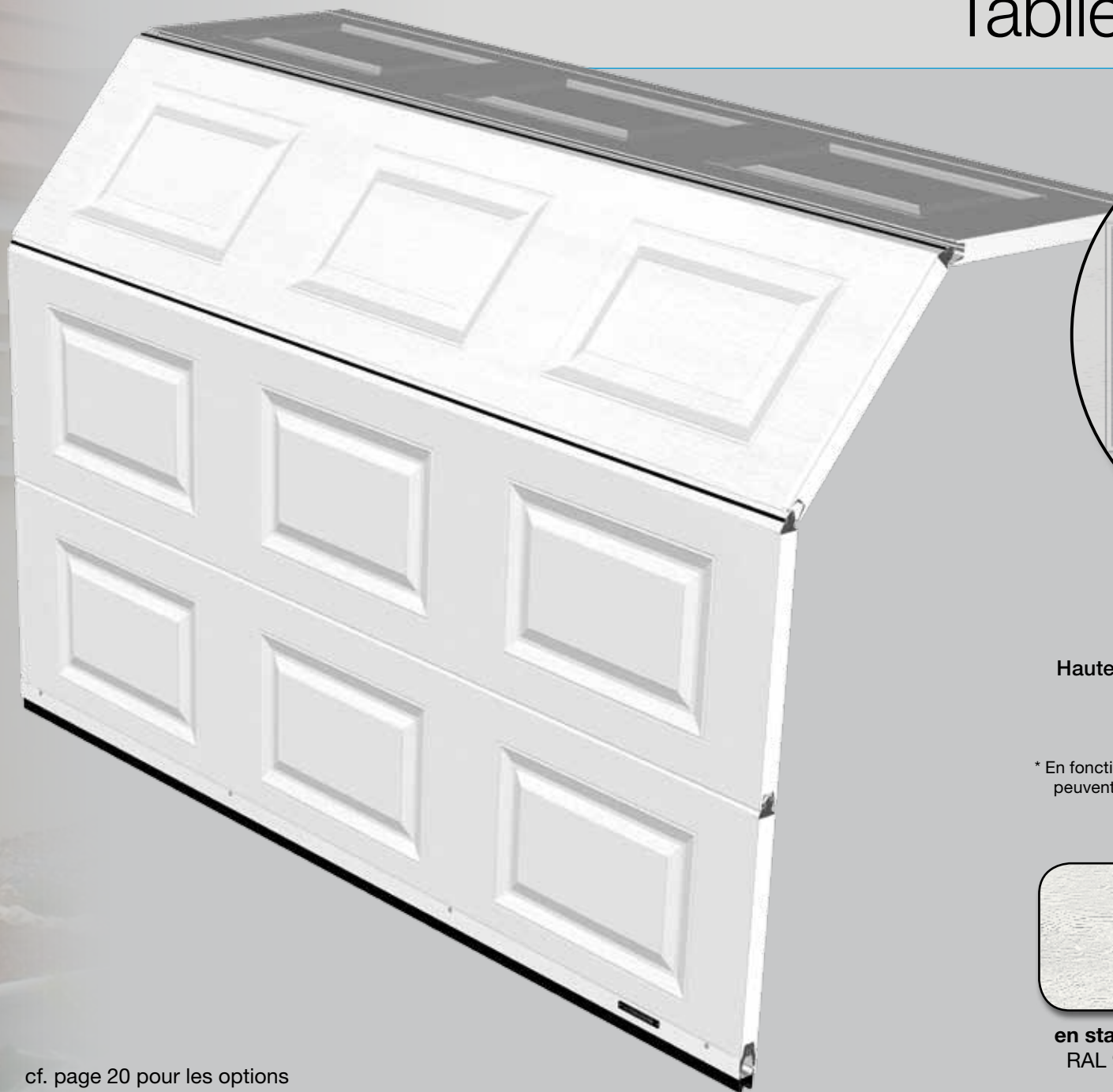

Aspect extérieur	veiné bois à cassettes
Aspect intérieur	stucco RAL 9010 rainuré
Hauteur des panneaux	500* mm
Épaisseur	40 mm
Articulation	anti-pince doigts

* En fonction des hauteurs de baies, les panneaux hauts et/ou bas peuvent être rehaussés avec un panneau veiné bois recoupé.



en standard
RAL 9010



en standard
Chêne doré
rustique



en option
RAL au choix

cf. page 20 pour les options



Tablier lisse

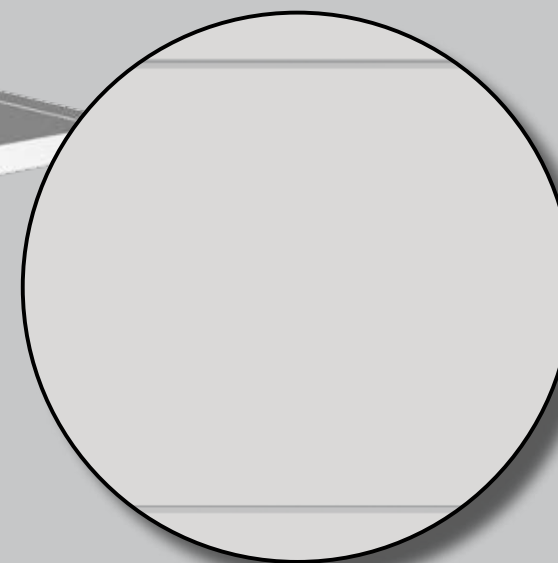
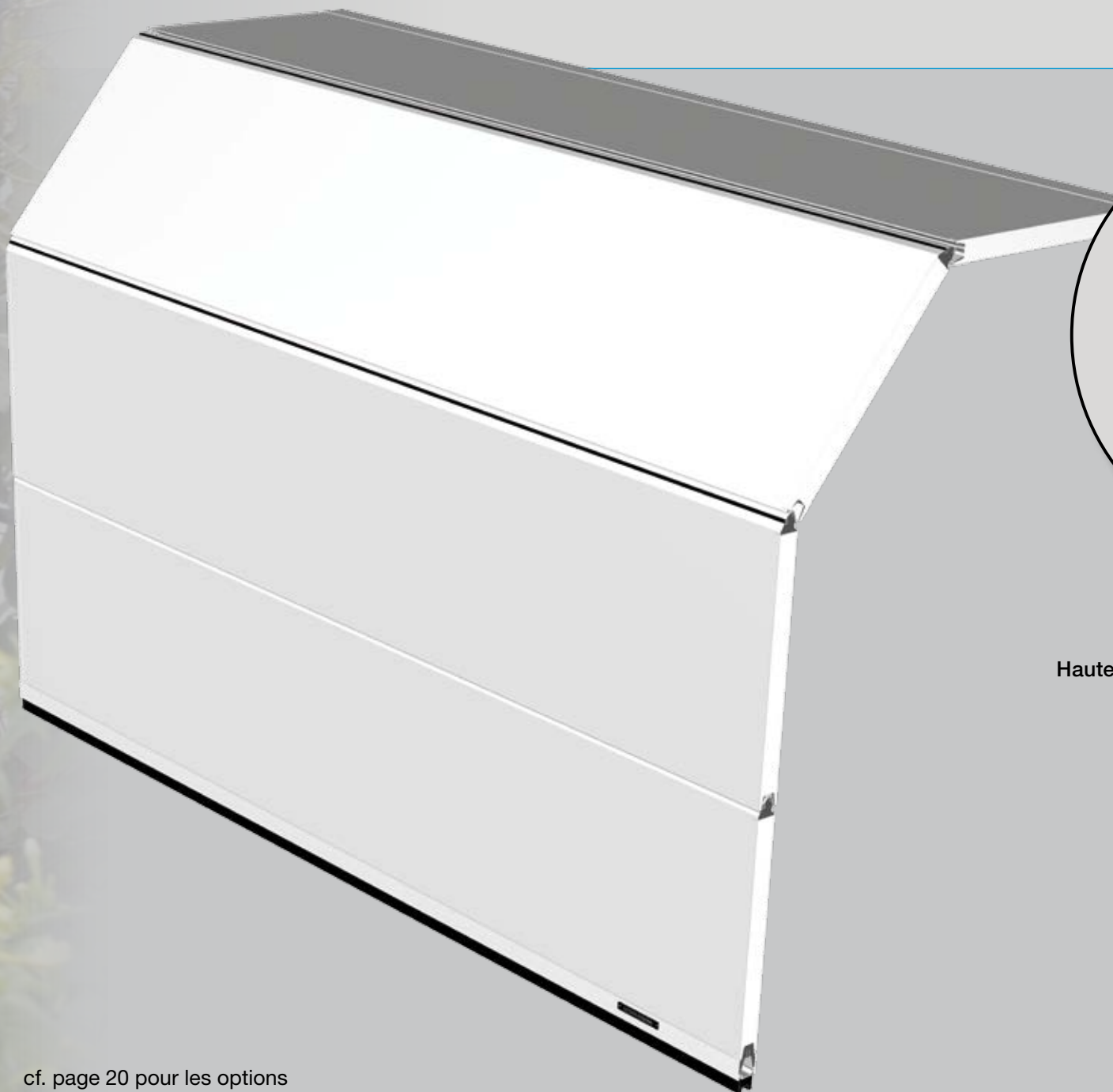

Aspect extérieur	lisse
Aspect intérieur	stucco RAL 9010 rainuré
Hauteur des panneaux	500 ou 610 mm
Épaisseur	40 mm
Articulation	anti-pince doigts



en standard
RAL 9010



en option
RAL au choix

FACE EXTÉRIEURE
EN ACIER RENFORCÉ 7/10°

cf. page 20 pour les options



Tablier **mono-rainuré**

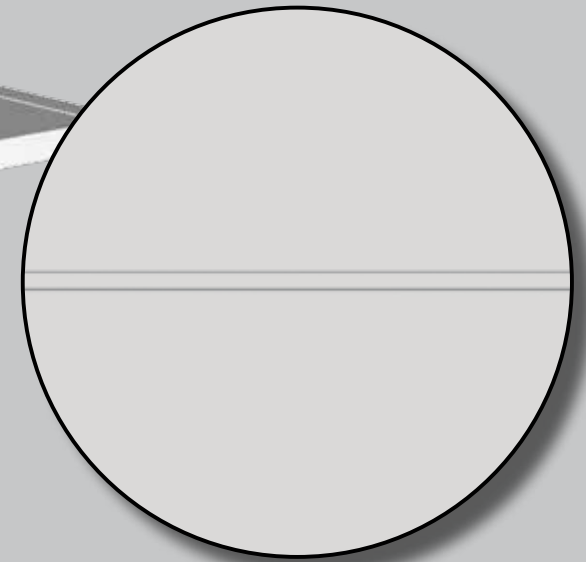

lisse*

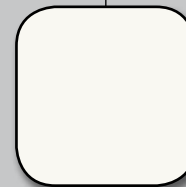

en standard
RAL 9010

Aspect extérieur | lisse ou veiné bois
avec rainure centrale
(H = 20 mm)

Aspect intérieur | stucco RAL 9010 rainuré

Hauteur des panneaux | 500 mm

Épaisseur | 40 mm

Articulation | anti-pince doigts

veiné bois



en standard
Chêne doré
rustique



en standard
Chêne vert



en standard
Acajou



en standard
Chêne clair



en option
RAL au choix

cf. page 20 pour les options

* FACE EXTÉRIEURE EN ACIER RENFORCÉ 7/10°



Tablier **micro-rainuré**

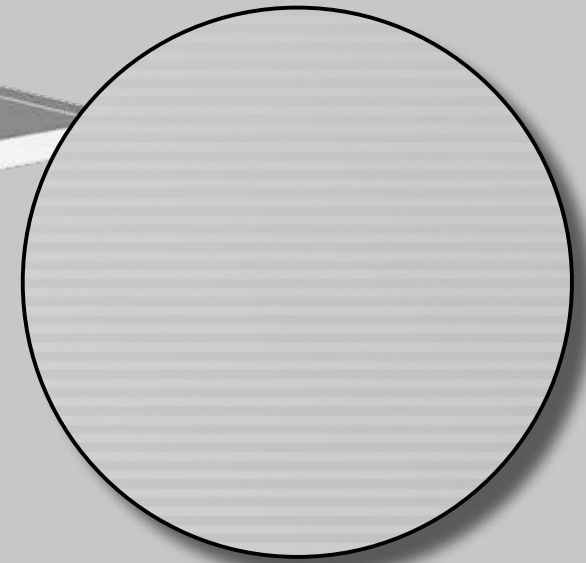

Aspect extérieur	lisse avec micro-rainures (pas de 16 mm)
Aspect intérieur	stucco RAL 9010 rainuré
Hauteur des panneaux	500 ou 610 mm
Épaisseur	40 mm
Articulation	anti-pince doigts



en standard
RAL 9010



en standard
RAL 9006



en option
RAL au choix

cf. page 20 pour les options

Section **micro-rainurée**

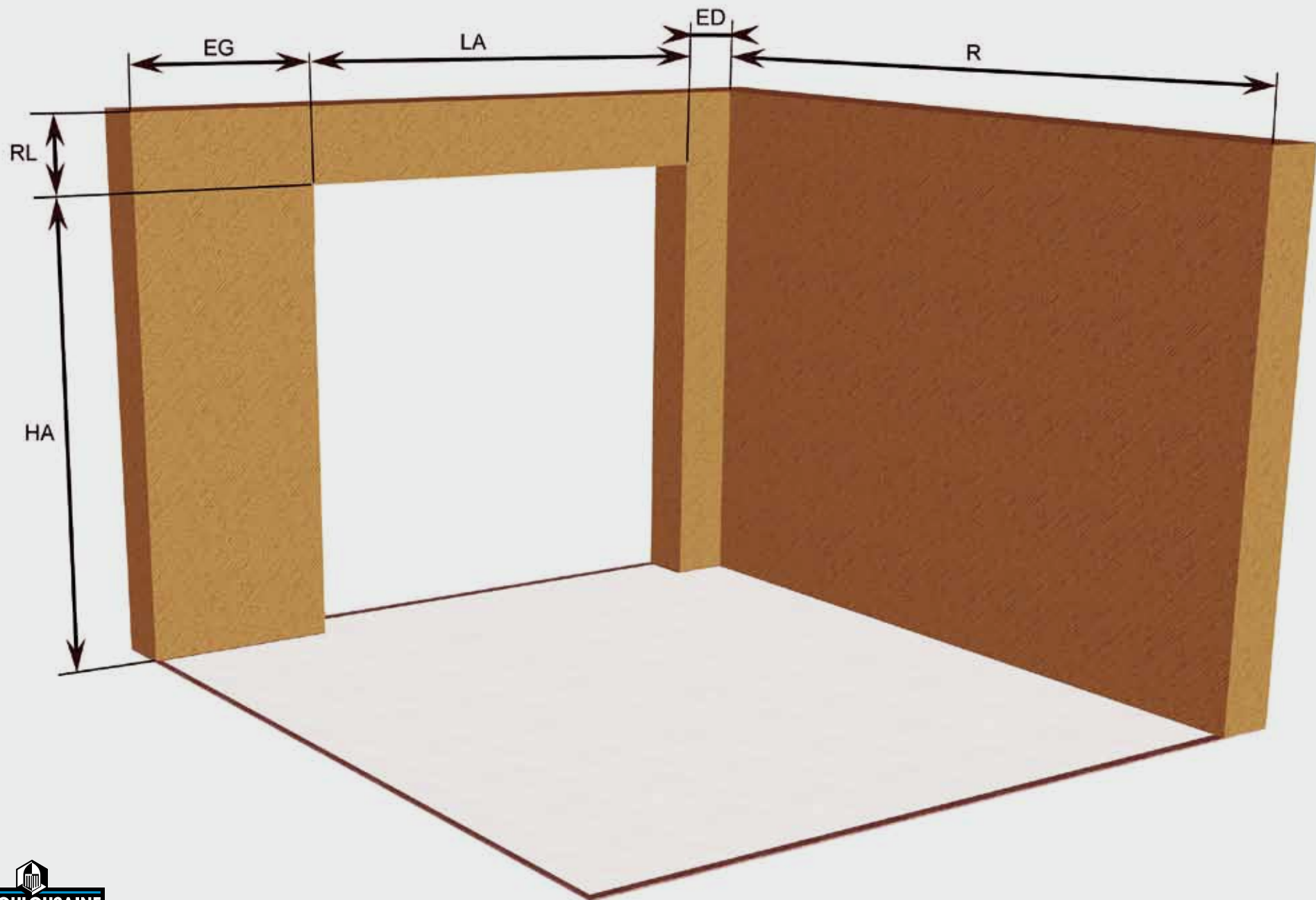

Limites dimensionnelles

cotes en mm	REFOULEMENT EN PLAFOND						REFOULEMENT LATÉRAL	
	Levée Normale (LN) surface maxi : 12,5 m ²		Levée Réduite (LR) surface maxi : 12,5 m ²		Grande Villa (GV) surface maxi : 15 m ²		Déplacement latéral (DL) pour toutes surfaces	
	mini	maxi	mini	maxi	mini	maxi	mini	maxi
Largeur de la baie (LA)	1800 2000 (cassette)	5000	1800 2000 (cassette)	5000	1800 2000 (cassette)	5000	1900	4400
Hauteur de la baie (HA)	1750 1850 (cassette)	3000	1750 1850 (cassette)	2500	2400	3500	1800 1940 (cassette)	2800
Largeur mini écoinçons (EG/ED)	80		80		100		côté refoulement : 500 (ouverture manuelle) 150 (ouverture motorisée) côté opposé : 80	
Retombée de linteau mini (RL) NB : Lorsque la retombée de linteau (RL) et/ou les écoinçons (EG et/ou ED) sont insuffisants, un faux linteau et/ou de faux écoinçons assortis à la porte peuvent être proposés.	ouverture manuelle	ouverture motorisée	ouverture manuelle	ouverture motorisée	ouverture manuelle	ouverture motorisée	de 110 à 300 (selon la configuration et le positionnement de la motorisation)	
	200		80	110	LN 400 LNP 460	LN 450 LNP 510		
Refoulement (R)	ouverture manuelle	ouverture motorisée			ouverture manuelle	ouverture motorisée	ouverture manuelle	ouverture motorisée
	HA ≤ 2000 2510		HA ≤ 1895 3000		HA + 390	5300 (maxi)	Refoulement à 90° : LA - E (côté refoulement) + 760	de 3265 à 5665
	2000 < HA ≤ 2125 2660		1895 < HA ≤ 2020 3150					
	2125 < HA ≤ 2250 2760		2020 < HA ≤ 2293 3400					
	2250 < HA ≤ 2375 2885		2293 < HA ≤ 2500 3650					
	2375 < HA ≤ 2500 3010							
	2500 < HA ≤ 2750 3285							
2750 < HA ≤ 3000 3535								
Verrouillage	verrou intérieur ou serrure en option	moteur + verrou intérieur	verrou intérieur ou serrure en option	moteur + verrou intérieur	verrou intérieur	moteur + verrou intérieur	verrou bas ou serrure en option	moteur + serrure en option

Levée Normale (LN)



Les +

- Guidage spécifique pour retombée de linteau \geq à 200 mm.
- Les ressorts de compensation sont fixés au linteau.
- Le refoulement horizontal de la porte est réduit.
- Avec un linteau de 200 mm, la porte manuelle ou motorisée dégage la baie.
- Le refoulement en plafond peut libérer la fenêtre murale de votre garage.

Levée Réduite (LR)



Les +

- Guidage spécifique, pour retombée de linteau $<$ à 200 mm.
- Les ressorts de compensation sont situés à l'arrière des rails horizontaux.
- Permet d'éviter l'utilisation d'un faux linteau en cas de retombée insuffisante.
- Peut permettre de passer sous une poutre ou un tuyau à l'intérieur du garage tout en limitant la réduction de la hauteur de passage.
- Le refoulement en plafond peut libérer la fenêtre murale de votre garage.

Types d'ouvertures

Grande Villa (GV)



Les +

- Permet de répondre à des exigences de grandes hauteurs de passage avec une retombée minimum de linteau \geq à 400 mm.
- Structure de guidage et compensations renforcées.
- Le refoulement de la porte peut suivre la pente de votre charpente (LNP maxi 15°).

Déplacement Latéral (DL)



Les +

- Pas de fixation au plafond.
- Utilisable quand votre garage est équipé d'une rochelle.
- Permet une ouverture partielle avec un passage piétonnier aisé.
- Remplace avantageusement une vieille porte coulissante bois.
- La motorisation, selon la place disponible, peut s'utiliser en linteau, en plafond ou en refoulement.

FERMETURES:

- **En version manuelle**, la fermeture est assurée par un verrou latéral intérieur ou en option par une serrure deux points (sauf porte grande villa).
- **En version motorisée**, le moteur tirant-poussant à auto-apprentissage assure le blocage, le verrou intérieur peut compléter le verrouillage. Possibilité d'ajouter une serrure en option (pour la porte à déplacement latéral uniquement).

Options hublots

Hublot rond

Pour tabliers rainurés, micro-rainurés, veinés bois, lisses



Vitrage double paroi **Plexiglas** (PMMA)



Transparent



Translucide granité aléatoire

Hublot à angles arrondis

Pour tabliers rainurés, micro-rainurés, veinés bois, lisses

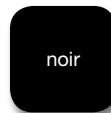

Vitrage double paroi **Plexiglas** (PMMA)



Transparent

Hublot cassette

Pour tabliers à cassettes, rainurés, micro-rainurés, veinés bois, lisses

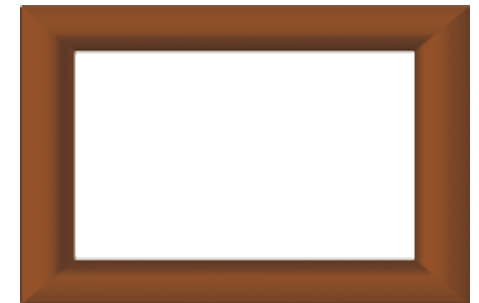

Vitrage double paroi **Plexiglas** (PMMA)



Transparent



Translucide granité

Double vitrage verre (2 films de sécurité intérieurs)



Transparent



Translucide Delta maté

Autres options

Choix du motif pour hublot cassette:



Demi-cercle



Losange



Croix



Soleil



Coucher du soleil

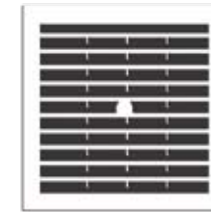

Grille de ventilation



Boîte aux lettres

(Toujours noire)



Trappe à chat

(Sauf sur tablier à cassettes – Toujours blanche)

Le portillon LA TOULOUSAINNE a été conçu pour assurer un **passage piétonnier** fonctionnel dans les portes sectionnelles, à cassettes, rainurées, veinées bois (finition blanc, chêne doré ou RAL au choix).

Le portillon LA TOULOUSAINNE est réalisé avec des profils en aluminium laqué blanc RAL 9010 pour les portes blanches, RAL 8003 pour les portes Chêne Doré Rustique ou à la couleur de la porte avec l'option couleur RAL au choix.



La fermeture est assurée par :

- un ferme-porte automatique à glissière
- trois serrures à canons européens (en bas, au centre et en haut).

Un microcontact de sécurité intégré sur les portes motorisées empêche l'ouverture de la porte lorsque le portillon est ouvert.



Articulation anti-pince doigts

Le seuil réduit à 60 mm de hauteur est signalé par un marquage jaune et noir

Option Portillon intégré

Position du portillon avec ou sans hublot (vu de l'extérieur):

Portes rainurées:



LP: 2 140 à 3 999 mm
portillon au centre
3 hublots (en option)

LP: 4 000 à 5 000 mm
portillon décentré à droite
ou à gauche
4 hublots (en option)

Portes à cassettes:

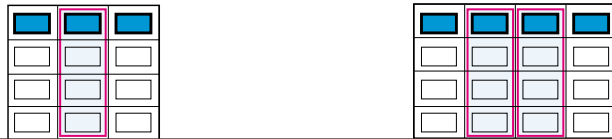

LP: 2 140 à 2 560 mm
portillon au centre
3 hublots (en option)

LP: 2 561 à 3 500 mm
portillon décentré à droite
ou à gauche
4 hublots (en option)

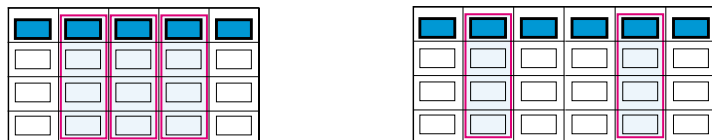

LP: 3 501 à 4 000 mm
portillon au centre ou
décentré à droite ou à gauche
5 hublots (en option)

LP: 4 001 à 5 000 mm
portillon déporté à droite
ou à gauche
6 hublots (en option)

Selon la hauteur de la porte (4 panneaux ou plus), les hublots peuvent être positionnés en haut du portillon ou au-dessus.

Dimensions requises pour la porte de garage:

cotes en mm	Levée Normale (LN) Levée Réduite (LR) surface maxi: 12,5 m ²		Grande Villa (GV) surface maxi: 13 m ²	
	mini	maxi	mini	maxi
Largeur de passage maxi	2140	5000	2140	5000
Hauteur de passage maxi	2000	2500	2400	3500

Dimensions du portillon:

cotes en mm	Tablier à cassettes	Tablier rainuré
Largeur A	597 si 2 000 ≤ L porte ≤ 2 080 2 561 ≤ L porte ≤ 3 000 3 501 ≤ L porte ≤ 4 500 sinon 740	740
Hauteur B	1 890 si 2 000 ≤ H porte ≤ 2 039 1 940 si H porte > 2 039	

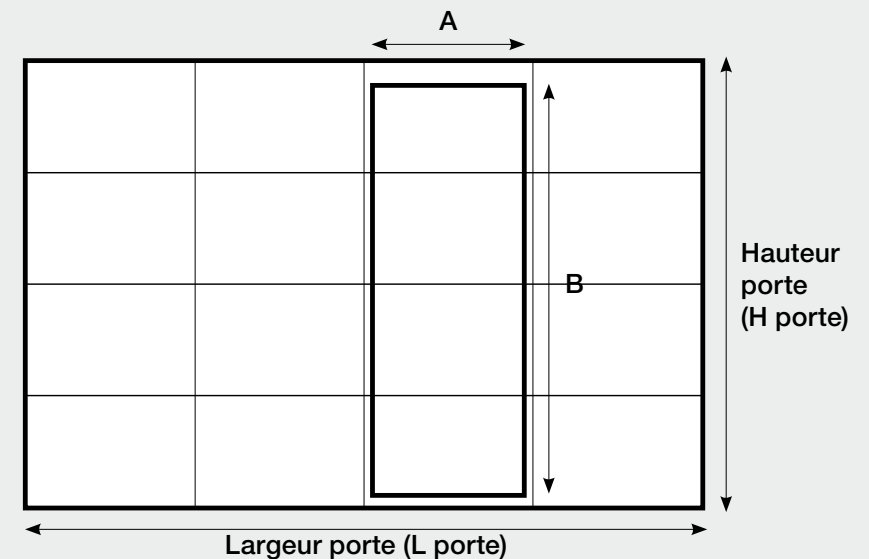

Motorisations

FIABLES

- Les motorisations LA TOULOUSAINES ne demandent qu'un minimum d'entretien.

SILENCIEUSES

- Les motorisations LA TOULOUSAINES ne comprennent pas de chaîne ou de sangle en mouvement.

FONCTIONNELLES

Les motorisations LA TOULOUSAINES sont équipées :

- d'un émetteur à programmation automatique (plus de 74 milliards de codes).
- d'un limiteur d'effort par auto-apprentissage électronique.
- d'un moteur à verrouillage auto-bloquant débrayable.
- d'un éclairage de courtoisie intérieur temporisé.
- d'un bouton-poussoir intégré au coffret mural (sauf moteur Horizon).

SÉCURISÉES

- Pour garantir votre sécurité et celle de vos enfants, les motorisations LA TOULOUSAINES sont équipées d'un système qui mémorise l'effort minimum nécessaire à l'ouverture et à la fermeture de la porte.
- Si la porte rencontre un obstacle à la descente, la fermeture est automatiquement arrêtée et le mouvement s'inverse pour dégager l'obstacle.

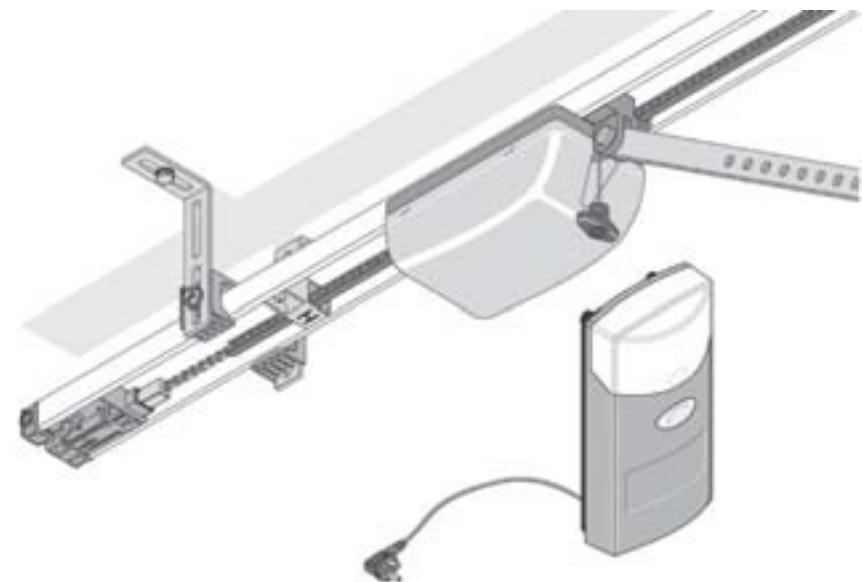
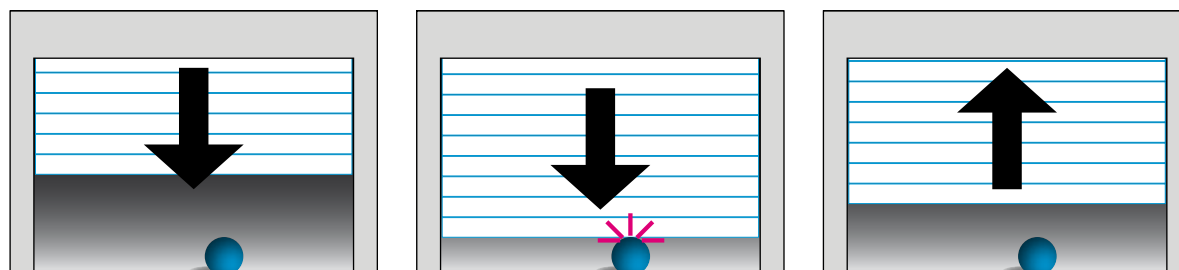

Moteur TD 500 / 650 / 800
coffret mural
avec électronique de gestion

Accessoires de commande

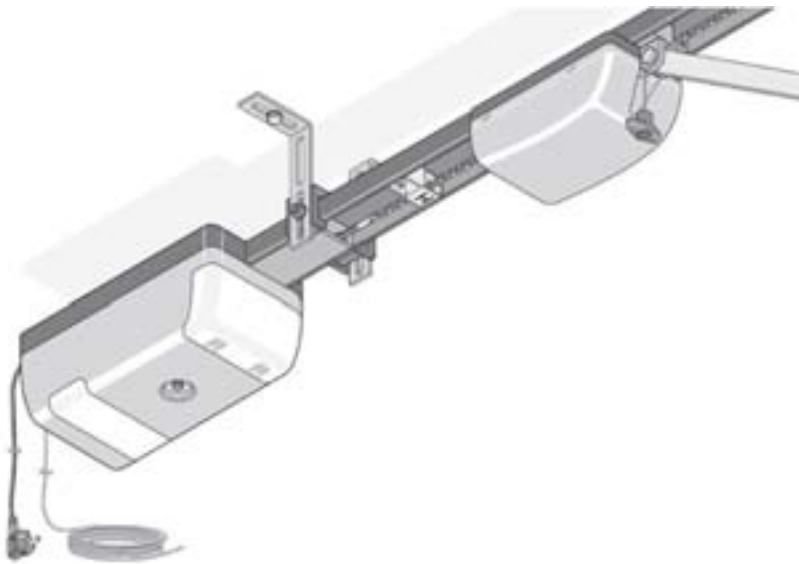

Moteur Horizon
avec coffret de gestion en bout de rail
et bouton-poussoir mural
(uniquement pour les grandes villas)



Digicode sans fil



**Commande de débrayage
manuel extérieur**



Émetteur 4 fonctions
avec glissière de protection
(fermé 90 mm, ouvert 120 mm)



Boîtier de commande à clé



La porte de garage à enroulement LA TOULOUSAINNE offre une alternative aux portes basculantes qui nécessitent une implantation de rails au plafond et un espace de mouvement important.

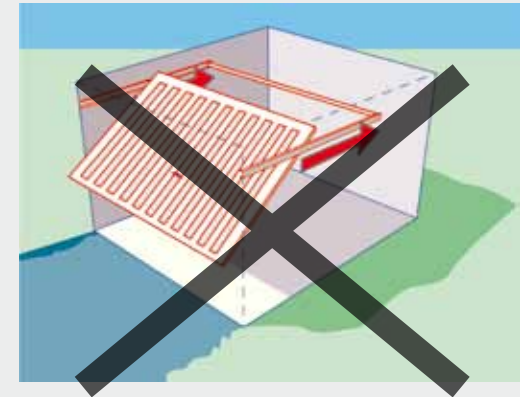

Porte de garage basculante

Les +

Grâce à son caisson compact, la porte de garage à enroulement LA TOULOUSAINNE :

- peut être installée à partir de 2000 mm de hauteur de passage.
- permet d'utiliser l'espace au plafond pour vos rangements.

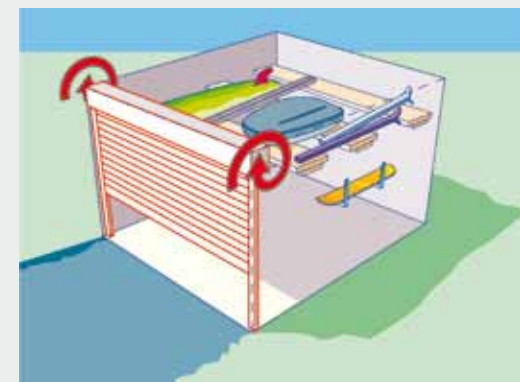

Porte de garage à enroulement

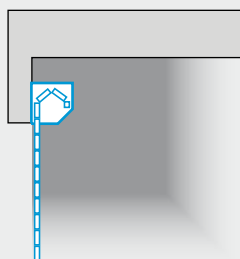

Pose intérieure

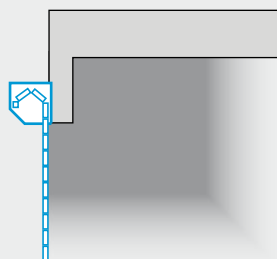

Pose extérieure

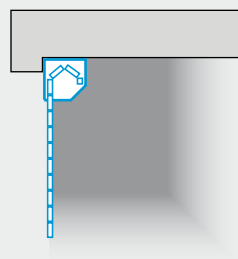

Pose sous dalle

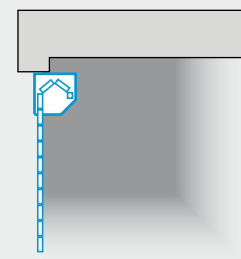

Pose sous linteau

CONFORT

• Commande à distance



Qualité de vie : une impulsion sur la télécommande permet l'ouverture ou la fermeture de la porte de votre garage sans descendre de voiture.

• Lames aluminium



Lames en aluminium extrudé laqué double paroi avec mousse polyuréthane, particulièrement résistantes aux intempéries. Nettoyage facile.

• Lames hublots (en option) (enroulement intérieur uniquement)



Les lames hublots laissent passer la lumière à l'intérieur de votre garage et permettent la visibilité vers l'extérieur (bande de trois lames uniquement).

• Lames d'aération (en option)



Les lames d'aération laissent passer l'air en partie basse de la porte pour ventiler votre garage.

SÉCURITÉ



• Détection d'obstacle

La barre palpeuse placée en bas de la lame finale, optimise la sécurité à la fermeture et lance la réouverture immédiate de la porte en cas de contact avec un obstacle.



• Éclairage intérieur

L'armoire de commande radio est équipée d'une lumière de courtoisie temporisée.

• Manœuvre de secours

La motorisation est équipée d'une manœuvre de secours pour débrayer votre porte de garage en cas de coupure d'électricité.

• Système anti-relevage

Le Dispositif de Verrouillage Automatique de l'axe (système DVA) empêche le relevage du tablier de l'extérieur.

• Système stop chute

Un pare-chute intégré à l'axe empêche le déroulement accidentel du tablier (norme EN 13241-1).

• Caisson aluminium laqué

Le caisson vient protéger le mécanisme et assure l'esthétique de l'installation avec sa face inférieure à pan coupé (300 x 300 mm).



Profil d'une lame isolée

- Tablier**
- Lames double paroi en profilé aluminium extrudé.
 - Isolation par mousse polyuréthane.
 - Laquage intérieur et extérieur.
 - Blocage latéral des lames intégré.
 - Largeur maxi. : 3700 mm
 - Hauteur maxi. : 3000 mm

Attention : la lame finale avec son joint dépasse de 80 mm sous le caisson.

Limites d'utilisation et réservations :
(caisson 300 x 300)

	LP (mm)	2000 à 3100	3101 à 3700
HP (mm)		Coulisses 90 x 34	Coulisses 150 x 41
	2000 à 3000		

LP = Largeur de Passage
HP = Hauteur de Passage

Porte de garage à enroulement

Motorisation

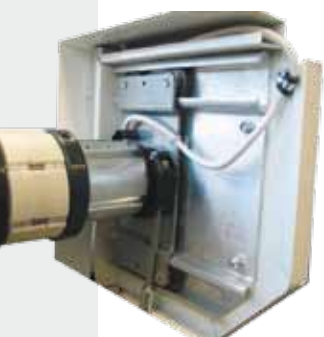

- Le moteur électrique avec manœuvre de secours en cas de coupure électrique, est monté sur un axe en acier galvanisé équipé d'un dispositif anti-chute (EN 13241-1).
- L'axe est porté par deux consoles mobiles qui positionnent automatiquement le tablier à l'aplomb des coulisses.
- Le système DVA (Dispositif de Verrouillage Automatique) fixe le tablier sur l'axe, assure un meilleur refoulement et empêche le relevage du tablier depuis l'extérieur.

Coffret électronique de gestion



- Conçu pour une pose en applique murale intérieure, il pilote la motorisation en fonction des normes de sécurité. La façade du coffret comprend un éclairage de courtoisie temporisé et les boutons-poussoir de commande.
- En mode « impulsion », le coffret permet la gestion des télécommandes, digicodes sans fil, clignotants et barre palpeuse.

Options & accessoires



Bouton-poussoir filaire (en applique ou encastré)



Bouton-poussoir radio 2 canaux



Digicode anti-vandalisme



Digicode filaire anti-vandalisme



Télécommande 2 canaux



Boîte à clé



Feu clignotant



Jeu de cellules

Couleurs tabliers



Blanc
RAL 9010

Gris alu

Brun
RAL 8019

Beige

Vert mousse
RAL 6005

Anthracite
RAL 7016

Rouge*
RAL 3004

Noir*
RAL 9005

Bleu cobalt*
RAL 5013

Gris clair

Chêne**

Acajou**

Faux bois**

Couleurs caisson, coulisses, lame finale + options lames hublots et aération

* En plus-value

** Face intérieure brun RAL 8019 enroulement intérieur uniquement



LA TOULOUSAINNE

c'est aussi :

RIDEAUX



GRILLES



PORTES SECTIONNELLES INDUSTRIELLES



PORTAILS & CLÔTURES





LA TOULOUSAINÉ

Au service exclusif des installateurs

www.la-toulousaine.com

LA TOULOUSAINÉ

Pour vous aider dans votre choix,
faites confiance à votre installateur:

PRODALU
Mandelieu et Fréjus